

Varenummer: 12867000050820
Beskrivelse: KLEE-coil 867 000 050.820
M5 Messing

Mål

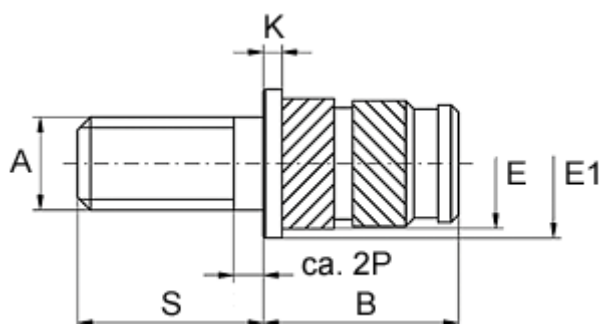

Anbefalet huldia. W +0,1	= 6.4
Flangediameter E1	= 8.0
Flangehøjde K	= 1.0
Mindsteafstand til kant W	= 2.7
Monteringslængde B	= 10.5
Stiftlængde S	= 6
Udvendig diameter E	= 7.0
Udvendigt gevind A	= M5x0,8